



HARLEQUIN
www.harlequinfloors.com

TAPIS & PLANCHERS DE DANSE & DE SCÈNE





Harlequin, partenaire des plus grands noms de la danse

THE WORLD DANCES ON HARLEQUIN FLOORS®



BdM | Ballet de Monterrey



TEATRO COLÓN

BALLETTO DI ROMA
CORPORATION



TEATROS del Canal



BALLET ZÜRICH

THE NATIONAL Ballet OF CANADA



BALLET NATIONAL DE PARIS



Harlequin est le leader mondial dans le secteur des tapis et des planchers spécifiques pour la danse, le spectacle et l'événementiel. Créée il y a plus de 40 ans, Harlequin est la marque de référence pour les plus grandes compagnies de danse, théâtres, salles de spectacle et écoles de danse dans le monde entier.

Harlequin est spécialisé dans la conception et la fabrication de tapis et de planchers de danse portables et permanents ainsi que de barres de danse fixes et mobiles pour les studios de danse et de répétition. C'est le choix préféré des danseurs et artistes qui se produisent dans les lieux les plus prestigieux, tels que le Bolshoi, l'Opéra national de Paris, le *Royal Opera House* de Londres ou la *Sydney Dance Company*. Harlequin est le leader mondial dans son secteur et possède des implantations en Europe, aux Etats-Unis et en Asie Pacifique.



POLITIQUE DE DÉVELOPPEMENT DURABLE

Harlequin est très impliqué dans le développement durable et sa responsabilité en la matière représente une partie fondamentale de la stratégie de l'entreprise. Nous sommes convaincus que la protection de l'environnement est une valeur commune qui doit être défendue et transmise à tous les employés du groupe par nos dirigeants.

Nous contrôlons en permanence l'impact environnemental de nos processus de fabrication et de nos opérations et travaillons en étroite collaboration avec nos partenaires, nos clients et nos fournisseurs pour nous assurer que nous continuons à développer des pratiques, des produits et des services durables.

Nous fournissons des formations, des conseils et des informations à tous les membres de l'équipe afin d'encourager le développement de nouvelles initiatives environnementales sur le lieu de travail. Tous les départements s'engagent à réduire les déchets inutiles en les réutilisant et en les recyclant. Nous examinerons continuellement et, dans la mesure du possible, mettrons en œuvre des processus plus efficaces sur le plan énergétique dans notre propre production et celle de nos fournisseurs.

Le plan de développement durable d'Harlequin sera revu chaque année afin de démontrer notre engagement continu à réduire les émissions de carbone dans l'ensemble de nos activités et à améliorer notre développement durable global.

Planchers de danse Harlequin

- Tous les bois utilisés par Harlequin proviennent de forêts gérées de manière durable et certifiées FSC ou PEPC.
- Harlequin a démontré son engagement en faveur du développement durable en obtenant la certification FSC "Chain of Custody" (chaîne de contrôle).



The mark of
responsible forestry



POLITIQUE DE DÉVELOPPEMENT DURABLE

5

Tapis de danse Harlequin

- Tous les tapis de danse Harlequin ont obtenu la note la plus élevée du BREEAM Green Guide, à savoir A+.
- Toutes les matières premières utilisées dans la fabrication des tapis de danse Harlequin sont conformes à la directive REACH (Registration, Evaluation, Authorisation and Restriction of Chemicals) et ne contiennent pas de substances extrêmement préoccupantes (SVHC) dans des concentrations supérieures à 0,1 % (w/w).
- Tous les tapis de danse Harlequin ne contiennent aucune substance CMR (cancérigène, mutagène, reprotoxique) de catégorie 1 ou 2.
- Tous les tapis de danse Harlequin sont exempts de formaldéhyde et sont conformes à la classe E1.
- Tous les tapis de danse Harlequin ont été testés pour les COV et ont obtenu la certification Clean Air Gold d'Intertek pour les émissions et sont conformes aux exigences BREEAM (Building Research Establishment Environmental Assessment Method) et LEED (Leadership in Energy & Environmental Design) pour une bonne qualité de l'air.
- Tous les tapis de danse Harlequin sont recyclables à 100%.
- Tous les tapis de danse Harlequin contiennent 23 % à 30 % de matériaux recyclés après fabrication.
- Harlequin se conforme aux recommandations de Vinyl Plus, l'engagement de l'industrie européenne du PVC en faveur du développement durable.
- Harlequin gère un programme proactif de "reprise" dans le cadre duquel les produits issus de la pose et de l'utilisation sont recyclés en produits de seconde vie.

BREEAM®



CERTIFIED
CLEAN AIR GOLD

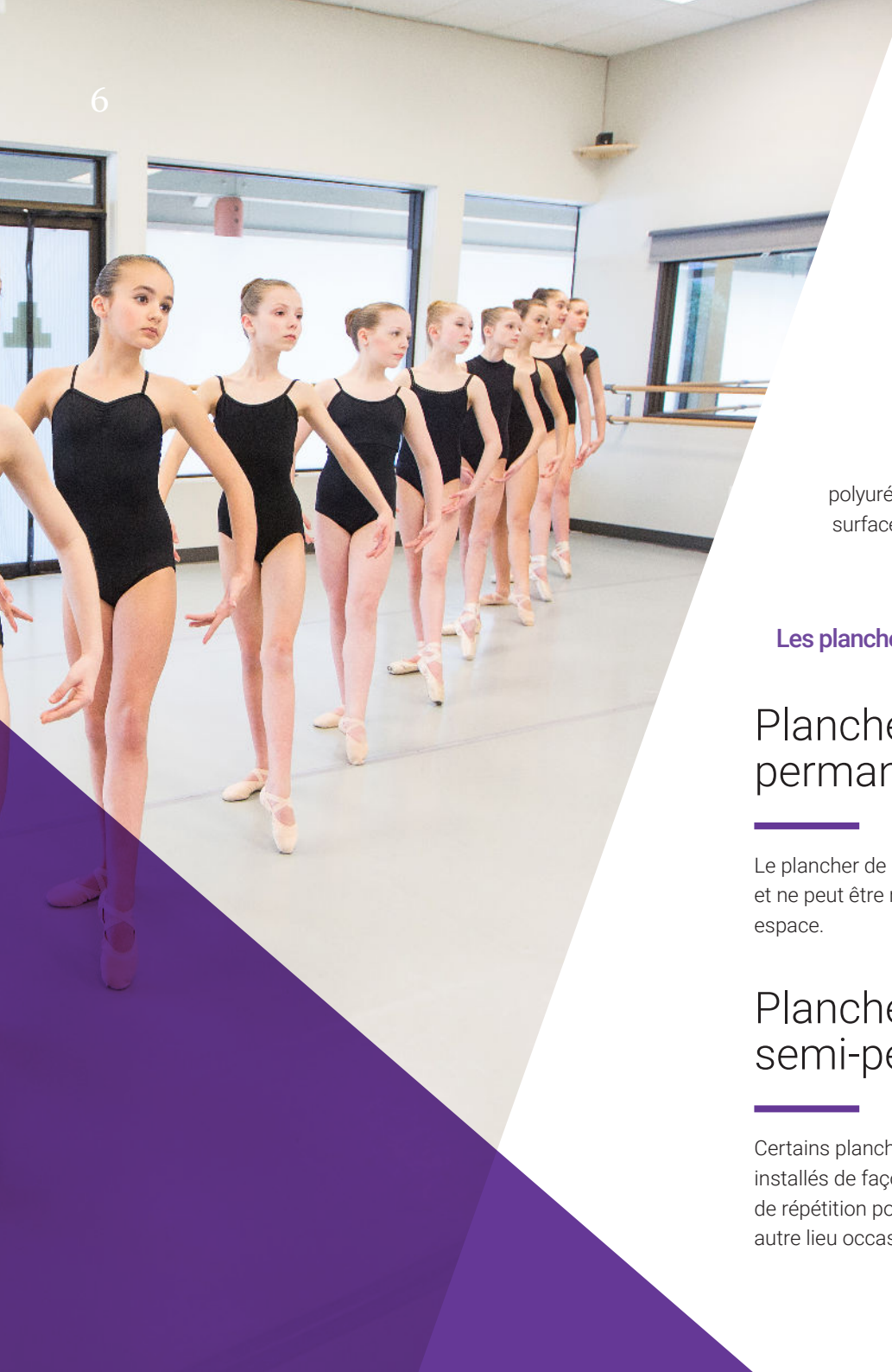

PLANCHERS DE DANSE

Un plancher de danse est un sol qui garantit à la fois amorti, souplesse et rebond. En effet, les danseurs ont besoin d'un sol qui absorbe les chocs lors des sauts et réduit les risques de blessures en cas de chutes.

Les planchers de danse développés par Harlequin reposent sur des plots élastomères ou sur une couche polyuréthane amortissante et « insonorisante » à cellules fermées afin d'obtenir une performance égale sur toute la surface du sol, alors que les planchers de danse dits « plus traditionnels » reposent sur un système de lambourdes qui ne permet pas d'éviter les points durs.

Les planchers de danse peuvent être portables ou installés de façon permanente ou semi-permanente.

Plancher de danse permanent

Le plancher de danse est installé de façon permanente et ne peut être ni démonté, ni réinstallé dans un autre espace.

Plancher de danse semi-permanent

Certains planchers de notre gamme peuvent être installés de façon semi-permanente dans un studio de répétition pour être démontés et remontés dans un autre lieu occasionnellement.

Plancher de danse portable

Harlequin a développé un système de panneaux qui peuvent être montés et démontés facilement à l'aide de crochets de fixation avec clé de serrage. Faciles à transporter et à stocker, ils sont utilisés pour les tournées ou les installations provisoires.

Les planchers de danse Harlequin décrits dans les pages suivantes ont été conçus pour être recouverts d'un tapis de danse Harlequin, dont nous décrivons la gamme de la page 22 à la page 35.

Les parquets et les sols sportifs ne sont pas des planchers de danse

Les revêtements de sols commerciaux ou les parquets et sols sportifs ne présentent pas les qualités que les danseurs recherchent lorsqu'ils parlent de « confort » ou de « ressenti » à propos du sol de danse. Seuls les sols développés spécifiquement pour la danse leur permettent de danser dans des conditions optimales en leur offrant le confort et la sécurité qui les mettront en confiance, ce qui permet de réduire considérablement les risques de chutes et donc de blessures.

Les planchers en double lambourdage sont obsolètes

Les dernières recommandations du Centre National de la Danse en matière de planchers pour l'aménagement d'un studio de danse (Avril 2016) sont les suivantes :

"Il n'existe à ce jour aucun texte normalisant la construction d'un plancher de danse. Néanmoins, la norme DIN 18032 partie II, relative aux caractéristiques des sols sportifs, fait actuellement office de référence pour les fabricants."

"La qualité d'un plancher de danse tient à son homogénéité et à l'absence de points durs. Les planchers posés en quinconce sur plots élastomères diminuent les points de rigidité présents sur les sols traditionnels en double lambourdage."

Les planchers Harlequin posés en quinconce sur plots élastomères diminuent les points de rigidité présents sur les sols traditionnels en double lambourdage qui sont aujourd'hui obsolètes. Lorsque Noureev répétait dans un nouveau lieu, il choisissait sa "planche", comme il disait, d'un tapotement de la main. En fait, il repérait les endroits entre les lambourdes qui lui assureraient un amorti suffisant et tentait ainsi d'éviter les points durs, situés à l'intersection des lambourdes. Cette anecdote en dit long sur l'inégalité de l'amorti du double lambourdage.

Conformité des planchers Harlequin

Pour vérifier la conformité de nos planchers de danse aux exigences de l'inspection et de la DMDTS, nous vous invitons à prendre contact avec Madame Michèle Kergosien, architecte-conseil à la DMDTS:

Michèle Kergosien

Ministère de la Culture et de la Communication / Direction de la Musique, de la Danse, du Théâtre et des Spectacles

e-mail: michele.kergosien@culture-gouv.fr



Harlequin Activity™

Plancher contrecollé flottant pour pose permanente

Harlequin Activity est un plancher de danse contrecollé amortissant pour pose permanente, basé sur le principe du « triple sandwich ». Cette structure, totalement flottante, n'est ni fixée au mur, ni au sol, ce qui prévient la transmission de bruits. Il garantit également une égalité de performance sur toute la surface du sol (sans points durs).

Finition : Vous pouvez choisir le plancher de danse Harlequin Activity en finition parquet (chêne, érable ou hêtre) ou en finition tapis de danse.

Installation : Harlequin Activity est conçu pour une installation permanente et peut être posé sur toute surface plane, pleine, saine et sèche. Des renforts peuvent être placés dans la structure du plancher afin d'augmenter la résistance à la charge pour l'utilisation de gradins rétractables.

Le plancher de danse Harlequin Activity répond aux dernières recommandations du Centre national de la danse en matière d'aménagement d'un studio de danse (avril 2016).

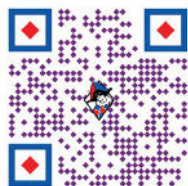

Caractéristiques

Type de pose	Permanent
Epaisseur du plancher	
Activity	46mm hors tapis
Activity finition parquet	51mm y compris la finition parquet (14mm)
Poids du plancher	
	17,9 kg/m ² (hors tapis)
	19 kg/m ² (parquet compris)
Conforme à la norme d'essai	BS EN 14904:2006
Absorption moyenne des chocs	64% (le minimum selon la norme est 53%)
Déformation verticale	3,8mm
Déformation de la surface	7,2%
Réaction sous poids roulant	>1500 N
Conforme à la norme d'essai	BS EN 1991-1-1:2002
Charge ponctuelle	>360 kg
Charge répartie	>1000 kg
Conforme à la norme	DIN 18032-2
Certification feu	Dfl-s1 finition parquet / Bfl-s1 ou Cfl-s1 finition tapis selon le modèle choisi
Réduction du bruit d'impact (Δ LW)	23 dB
Résistance thermique – valeur R	7,66 m ² K/W
Isolation thermique – valeur U	0,131 W/m ² K
Catégorie d'utilisation	A4
Emissions de COV	<0,10mg/m ³
Garantie	10 ans
Installation	Uniquement par les équipes de pose Harlequin
Chauffage au sol	Non compatible

NB : Les dessins ne sont pas à l'échelle

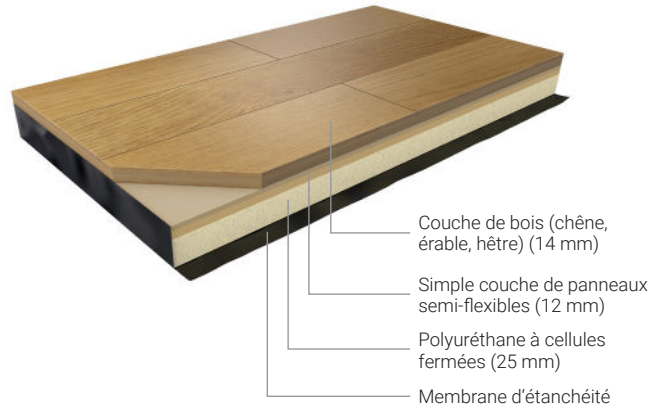

Mode de construction

Sur une dalle béton plane et sèche sont posés successivement :

- Film polyéthylène en lés à joints largement recouverts, destiné à envelopper l'ensemble de la structure avant la pose du tapis de danse.
- Couche de polyuréthane à cellules fermées de 25 mm d'épaisseur et de résilience étudiée par la société Harlequin.
- Couche de panneaux semi-flexibles de 12 mm d'épaisseur.

- Deuxième couche de panneaux semi-flexibles de 9 mm d'épaisseur collée en quinconce et à angle droit, uniquement pour la finition avec un tapis de danse.
- Tapis de danse de 2 ou 3 mm d'épaisseur et pesant entre 2,3 et 2,6 kg/m² collé et soudé sur la surface ou parquet contrecollé de 14 mm, dont 3,6 mm de bois noble.

La hauteur de la structure est de 49 mm maximum avec le tapis de danse et de 51 mm avec le parquet de danse.

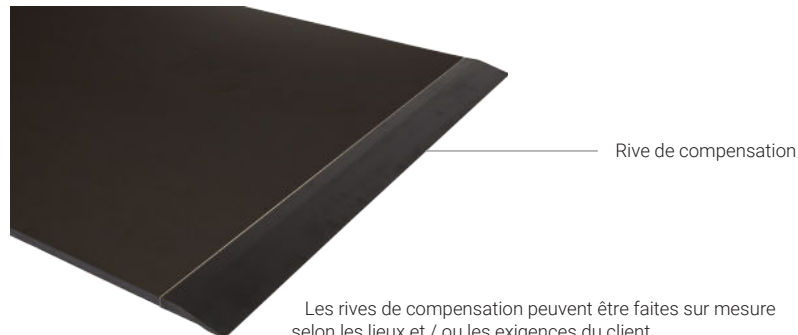

Harlequin Liberty™

Plancher démontable sur plots pour pose libre ou permanente

Le plancher **Harlequin Liberty** peut se poser de façon portable ou permanente. Ce plancher est la solution idéale pour la prévention des lésions chez les danseurs et leur procure un sentiment d'extrême sécurité.

Composé de panneaux en multipli bouleau, Harlequin Liberty est un plancher de danse extrêmement polyvalent. Chaque panneau est équipé de plots élastomères à double densité qui garantissent une absorption des chocs uniforme et constante ainsi qu'une égalité de performance sur toute la surface du sol.

Finition : Les panneaux Harlequin Liberty sont idéalement recouverts d'un tapis de danse Harlequin. Les bordures et les rampes sont disponibles sur demande. Pour faciliter le stockage et le transport, nous vous recommandons l'utilisation de chariots prévus à cet effet. Veuillez consulter la page 5 pour plus de détails.

Installation : Le support sur lequel sera posé le plancher doit être plan, plein, sain et sec. Les panneaux sont posés en quinconce de façon à ce que les joints ne coïncident pas. Ils sont assemblés au moyen de rainures et de languettes et ensuite fixés entre eux grâce à un système de crochet.

Grâce aux joints pivots et aux plots élastomères, les danseurs ne ressentent nullement le passage d'un panneau à l'autre.

Harlequin Liberty permet aux danseurs d'avoir le même confort en salle de répétition que sur la scène.

Le plancher de danse Harlequin Liberty répond aux dernières recommandations du Centre national de la danse en matière d'aménagement d'un studio de danse (avril 2016).

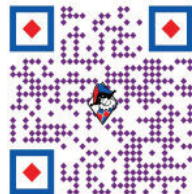

Caractéristiques

Type de pose	Permanent et portable
Dimensions des panneaux	1m x 1m & 2m x 1m
Épaisseur du plancher (hors tapis de danse)	37mm
Poids du plancher (hors tapis de danse)	12,5kg/m ²
Conforme à la norme d'essai	BS EN 14904:2006
Absorption moyenne des chocs	67% (le minimum selon la norme est 53%)
Déformation verticale	4,1mm
Déformation de la surface	12,8%
Réaction sous poids roulant	>1500 N
Conforme à la norme d'essai	BS EN 1991-1-1:2002
Charge ponctuelle	>360 kg
Charge répartie	>1000 kg
Conforme à la norme	DIN 18032-2
Certification feu	Bfl-s1 (hors tapis)
Niveau sonore généré par l'impact dans la pièce (Lw)	104,20 dB
Résistance thermique – valeur R	1,52 m ² K/W
Isolation thermique – valeur U	0,658 W/m ² K
Catégorie d'utilisation	A4
Emissions de COV	<0,10mg/m ³
Garantie	10 ans en cas d'installation par Harlequin, sinon 5 ans
Installation	Peut être installé par Harlequin ou par le client lui-même
Chauffage au sol	Compatible

NB : Les dessins ne sont pas à l'échelle

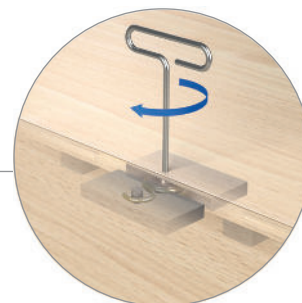

Système de crochet de fixation Harlequin

Mode de construction

- Composé de panneaux en multiplis bouleau.
- Chaque panneau est équipé de plots élastomères à « double densité », qui garantissent une absorption uniforme et constante des chocs. Cette « double densité », testée selon le « Shore Durometer Test », permet d'obtenir une compression progressive des plots. Avec un ou plusieurs danseurs sur le même panneau, l'amorti et la restitution de l'énergie sont toujours parfaitement identiques.
- Les panneaux sont posés en quinconce pour éviter les joints croisés et sont assemblés par des rainures et languettes, constituant les joints des panneaux.
- Les languettes s'arrêtent à 20 mm des coins, ce qui assure une plus grande résistance aux charges lourdes.
- Les bords des panneaux sont soutenus par les plots en élastomère.

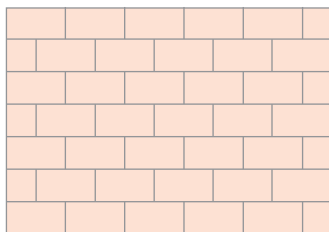

Configuration des panneaux en quinconce



Rive de compensation

Bordure



Harlequin Liberty HD™

Plancher démontable sur plots résistant à l'humidité et aux charges lourdes

Le plancher de danse **Harlequin Liberty HD** est une amélioration de notre célèbre plancher Harlequin Liberty, dans le sens où il est nettement plus résistant à des conditions d'utilisation plus exigeantes. Les deux faces des panneaux **Harlequin Liberty HD** sont recouvertes d'une résine polymère (coloris noir). La face supérieure possède de surcroît un grain qui lui confère une très bonne accroche et bénéficie d'une haute résistance à l'usure et aux intempéries, tout en étant antidérapant.

Finition : Les panneaux Harlequin Liberty HD sont idéalement recouverts d'un tapis de danse Harlequin. Les bordures et les rampes sont disponibles sur demande. Pour faciliter le stockage et le transport, nous vous recommandons l'utilisation de chariots prévus à cet effet. Veuillez consulter la page 5 pour plus de détails.

Installation : Il peut être installé de façon permanente ou être utilisé comme plancher portable. Le support sur lequel sera posé le plancher doit être plan, plein, sain et sec. Les panneaux sont posés en quinconce de façon à ce que les joints ne coïncident pas. Ils sont assemblés entre eux au moyen de rainures et de languettes et ensuite fixés les uns aux autres grâce à un système de crochet, pour une sécurité optimale.

Le plancher de danse Harlequin Liberty HD répond aux dernières recommandations du Centre national de la danse en matière d'aménagement d'un studio de danse (avril 2016).

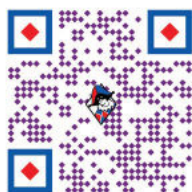

Caractéristiques

Type de pose	Permanent et portable
Dimensions des panneaux	1m x 1m & 2m x 1m
Épaisseur du plancher (hors tapis de danse)	37mm
Poids du plancher (hors tapis de danse)	12,5kg/m ²
Conforme à la norme d'essai	BS EN 14904:2006
Absorption moyenne des chocs	67% (le minimum selon la norme est 53%)
Déformation verticale	4,1mm
Déformation de la surface	12,8%
Réaction sous poids roulant	>1500 N
Conforme à la norme d'essai	BS EN 1991-1-1:2002
Charge ponctuelle	>360 kg
Charge répartie	>1000 kg
Conforme à la norme	DIN 18032-2
Certification feu	Bfl-s1 (hors tapis)
Niveau sonore généré par l'impact dans la pièce (Lw)	104,20 dB
Résistance thermique – valeur R	1,52 m ² K/W
Isolation thermique – valeur U	0,658 W/m ² K
Catégorie d'utilisation	A4
Emissions de COV	<0,10mg/m ³
Garantie	10 ans en cas d'installation par Harlequin, sinon 5 ans
Installation	Peut être installé par Harlequin ou par le client lui-même
Chauffage au sol	Compatible
Résistance à l'humidité et au poinçonnement	Très bonne

NB : Les dessins ne sont pas à l'échelle

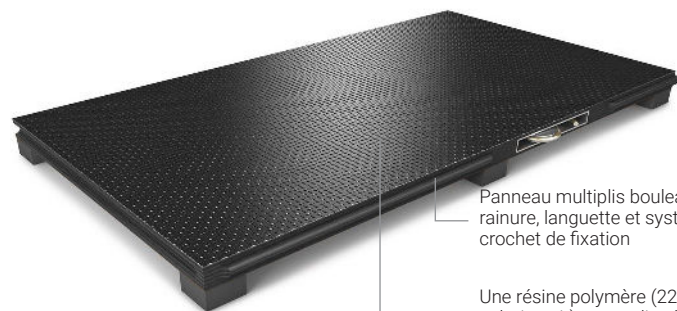
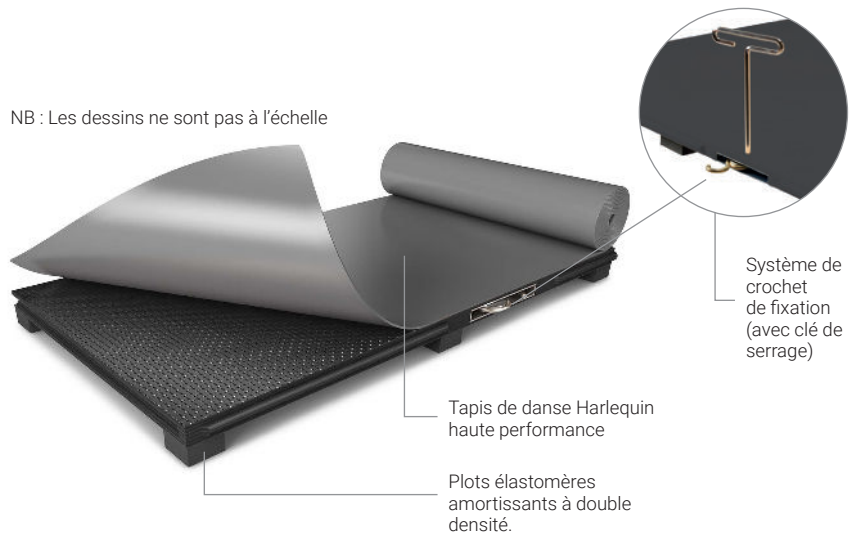

Panneau multiplis bouleau avec rainure, languette et système de crochet de fixation

Une résine polymère (220 g, coloris noir) est appliquée sur les deux côtés des panneaux. La face supérieure possède un grain qui confère une très bonne accroche. La face inférieure est lisse.

Mode de construction

- Composé de panneaux en multiplis bouleau.
- Chaque panneau est équipé de plots élastomères à « double densité », qui garantissent une absorption uniforme et constante des chocs. Cette « double densité », testée selon le « Shore Durometer Test », permet d'obtenir une compression progressive des plots. Avec un ou plusieurs danseurs sur le même panneau, l'amorti et la restitution de l'énergie sont toujours parfaitement identiques.
- Les panneaux sont posés en quinconce pour éviter les joints croisés et sont assemblés par des rainures et languettes, constituant les joints des panneaux.
- Les languettes s'arrêtent à 20 mm des coins, ce qui assure une plus grande résistance aux charges lourdes.
- Les bords des panneaux sont soutenus par les plots en élastomère.

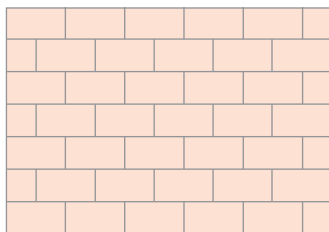

Configuration des panneaux en quinconce

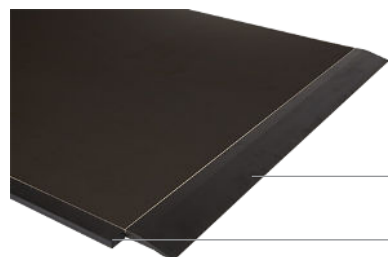

Rive de compensation

Bordure

ACCESSOIRES POUR PLANCHERS HARLEQUIN LIBERTY ET LIBERTY HD

Chariots de stockage & de transport

Les chariots de transport des panneaux de planchers de danse **Harlequin Liberty et Liberty HD** ont été conçus spécifiquement pour transporter les panneaux, les bordures et les rives de compensation en toute sécurité lors des tournées.

Fabriqués en acier émaillé noir, robuste et anti-griffes, les chariots reposent sur 4 roues pivotantes anti-traces équipées de freins pour faciliter les manoeuvres.

Chaque chariot peut transporter jusqu'à 22 panneaux entiers qui se chargent et se déchargent très rapidement. En outre, le dessous du chariot permet une manipulation aisée à l'aide d'un chariot élévateur.

CARACTÉRISTIQUES

Poids du chariot vide	112 kg
Dimensions	2,04 m (L) – 1,27 m (l) – 1,21 m (H)
Capacité	22 panneaux entiers ou 44 demi-panneaux
Roues	4 roues pivotantes équipées de freins
Diamètre des roues	150 mm

Chariot de plancher vide



Chariot chargé de panneaux Liberty



→ Voir descriptif Harlequin Liberty pages 10 et 11

Chariot chargé de panneaux Liberty HD

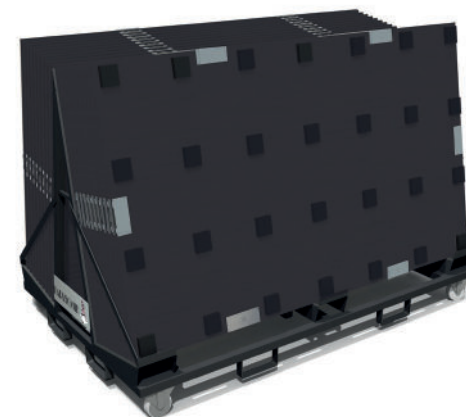

→ Voir descriptif Harlequin Liberty HD pages 12 et 13

Bordures et rampes

Les bordures et les rampes d'accès pour planchers **Harlequin Liberty et Harlequin HD** ont été conçues pour une utilisation sur scène ou comme finitions et seuils lorsqu'ils sont installés de façon permanente en studio de répétition.

Rampes



- Largeur : 420 mm
- Longueurs : 1 m et 2 m

Bordures



- Largeur : 65
- Longueurs : 1 m et 2 m

Pièces de coins

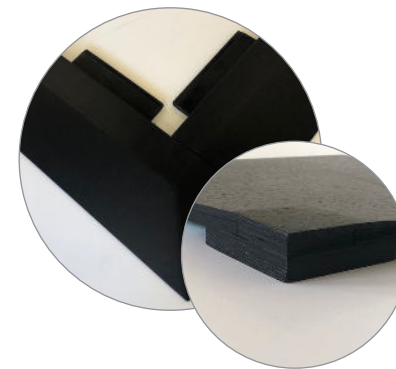

Harlequin **Liberty Switch**TM

Un système professionnel de plancher multiusage

Harlequin Liberty Switch est un système professionnel de plancher multiusage conçu pour passer d'un plancher de théâtre rigide à un plancher de danse amortissant sur simple pression d'un bouton. Ce concept modulaire est composé d'une unité de base, avec des mécanismes d'entraînement et de contrôle, recouverte d'un plancher amortissant Harlequin Liberty.

Les unités de basse abritent une série de modules à entraînement linéaire, reliés entre eux sur des rails porteurs à haute résistance, actionnés par des vérins. Chaque actionneur associé à son mécanisme de contrôle est relié à une unité de contrôle principale située hors scène. Les panneaux supérieurs sont en Harlequin Liberty standard, complétés par des blocs à faible friction sur la face inférieure.

Le plancher Harlequin Liberty Switch peut être adapté selon les besoins du client, pour permettre l'intégration de trappes et plateaux tournants. Il est possible de "délimiter" le sol, en créant des zones rigides ou amortissantes au sein du même plancher, pour des raisons techniques comme pour accueillir des gradins rétractables, pianos ou décors lourds. Les zones peuvent également être rendues amortissantes ou rigides de manière permanente si nécessaire.

Fonctionnement

Le système **Harlequin Liberty Switch** est très facile à utiliser. Il est contrôlé à distance via une unité de commande principale et il peut être intégré à la plupart des systèmes de contrôle de scène existants. Un système de contrôle sans fil avec surveillance à distance peut même être mis en place si nécessaire.

Ce nouveau concept présente de nombreux avantages économiques et fait gagner beaucoup de temps. La transformation entre les modes rigide et amortissant peut être effectuée en moins d'une minute. Finis les frais de montage et démontage d'un plancher de danse pour les spectacles de danse et finis les problèmes de stockage des planchers de danse. Les composants et le câblage sont "plug and play" pour faciliter un remplacement rapide si nécessaire.



Best Debuting Product
staging and Rigging Award 2022

SHOWTECH

DTHG Technology Product
Award 2023



Innovation Award
2023



Engineering Product
of the Year 2023

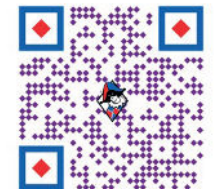

Caractéristiques

- Passage d'un plancher de théâtre rigide à un plancher de danse amortissant en moins d'une minute
- Peut être installé sur scène ou en studio
- Aucun frais de stockage
- Aucune main d'oeuvre pour passer d'un sol dur à un sol amortissant
- Facile à utiliser. Il est contrôlé à distance via une unité de commande principale et il peut être intégré à la plupart des systèmes de contrôle de scène existants
- Possibilité de créer des zones rigides ou amortissantes au sein du même plancher
- Ne consomme aucune énergie en mode sélectionné
- Peut être adapté aux besoins spécifiques du client, pour permettre l'utilisation de trappes ou plateaux tournants
- Ne consomme aucune énergie en mode sélectionné
- Conforme à la norme d'essai BS EN 1991-1-1:2002
Charge répartie maximale < 10.kN
- Epaisseur minimale du sol : 100mm (hors finition)
- Brevet britannique GB2592382
Brevet international WO2021/170970
US Patent US 11,649,646

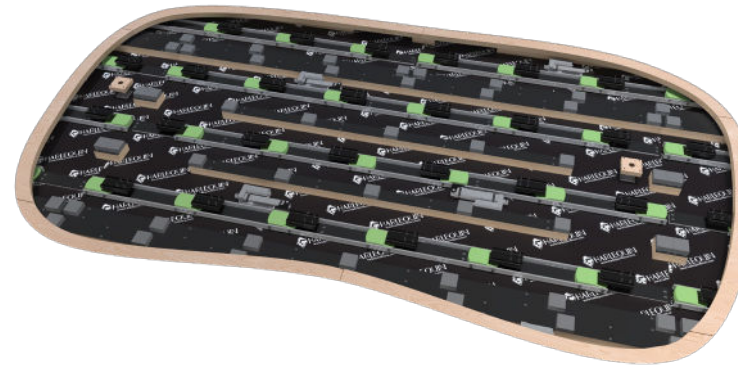

 HARLEQUIN
www.harlequinfloors.com
Harlequin
Liberty Switch®

Harlequin Liberty Switch® is a professional multi-use floor system that transforms between a rigid floor and a sprung floor at the touch of a button.

HARLEQUIN Liberty Switch®

Harlequin Flexity™

Plancher sur plots pour pose permanente et semi-permanente

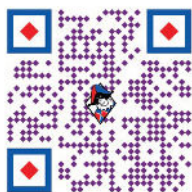

Harlequin Flexity est un plancher de danse « Do It Yourself » sur plots composé de panneaux en multipli bouleau peint en noir. Chaque panneau est équipé de plots élastomère à simple densité.

Finition : Harlequin Flexity doit être recouvert d'un tapis de danse Harlequin ou d'une couche de finition parquet. Des rampes sont disponibles si nécessaire.

Installation : Harlequin Flexity peut être installé de manière permanente ou semipermanente. Le support sur lequel sera posé le plancher doit être plan, plein, sain et sec. Les panneaux sont posés avec les joints décalés de façon à assurer une meilleure résistance à leurs intersections. Ils sont assemblés entre eux au moyen de rainures et de languettes, collées les unes aux autres, lorsque le plancher est posé de façon permanente, ou vissés en des points prédéfinis pour une pose semi-permanente.

Le plancher Harlequin Flexity répond aux dernières recommandations du Centre National de la Danse en matière d'aménagement d'un studio de danse (avril 2016).

Caractéristiques

Types de pose	Permanent ou semi-permanent
Dimensions des panneaux incluant rainures et languettes	1,125m x 2,250m
Dimensions utiles des panneaux	1,089m x 2,214m
Epaisseur du plancher	37mm
Poids du plancher	11,85 kg/m ² (hors finition)
Conforme à la norme d'essai	BS EN 14904:2006
Absorption moyenne des chocs	67% (le minimum selon la norme est 53%)
Déformation verticale	3,9mm
Déformation de la surface	12,8%
Réaction sous poids roulant	>1500 N
Conforme à la norme d'essai	BS EN 1991-1-1:2002
Charge ponctuelle	>360 kg
Charge répartie	>1000 kg
Conforme à la norme	DIN 18032-2
Certification feu	Bfl-s1 ou Cfl-s1 selon le tapis choisi
Niveau sonore généré par l'impact dans la pièce	104,20 dB
Résistance thermique – valeur R	1,52 m ² K/W
Isolation thermique – valeur U	0,658 W/m ² K
Catégorie d'utilisation	A4
Emissions de COV	<0,10mg/m ³
Garantie	10 ans en cas d'installation par Harlequin, sinon 5 ans

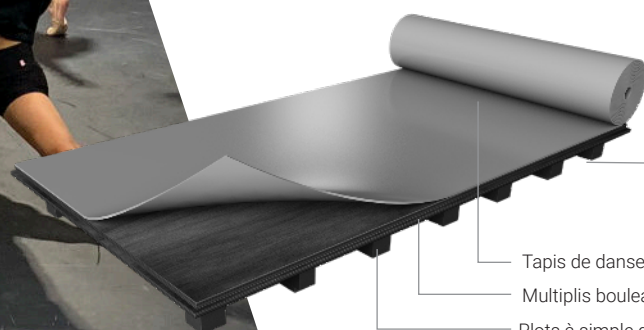

Tapis de danse Harlequin
Multiplis bouleau peint en noir
Plots à simple densité

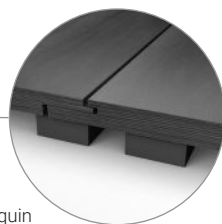

Couche de bois de 14 mm
(chêne, érable, hêtre)



Rive de compensation

Rénovation de planchers et de parquets de danse

Les planchers de scène étant soumis à rude épreuve et parfois utilisés sans tapis de danse, Harlequin propose désormais leur rénovation.

Lorsqu'un plancher de scène doit être renové, Harlequin propose une gamme de services qui comprend :

- Le ponçage, la remise en peinture et/ou la vitrification d'un plancher en bois existant
- Le remplacement de la couche supérieure de finition
- La rénovation complète ou la reconfiguration de scène

Désormais, vous pouvez donner une deuxième vie à votre plancher de scène ou à votre parquet de danse, avec la garantie d'un résultat esthétique parfait !

Harlequin Scène Système

Le plancher de scène permanent, qui supporte des charges lourdes, permet les vissages multiples et convient à la pratique de la danse. Il est conforme à la **norme EN14904** et permet également l'insertion de trappes, de fosses d'orchestre ou de plateaux coulissants.

Construction de scène

Le plancher Harlequin Scène Système peut être posé sur le support existant en béton, en bois ou en poutre acier, sur lequel les lambourdes sur plots amortissants sont ensuite placées, en veillant à ce que leurs entraxes respectent les exigences de charge et de durabilité.

Vient ensuite l'installation de panneaux de multiplis bouleau de 18 mm à 42 mm, en fonction de la finition retenue, recouverts de la surface choisie pour s'adapter aux besoins du lieu.



Panneau 3 plis hêtre

Parfait si vous recherchez une surface bois résistante au poinçonnement et facilement démontable (pas de collage). Ce panneau peut être utilisé sur ses 2 faces en cas de dommage. Une finition peinture noire est réalisée sur site.

Trois finitions de surfaces possibles

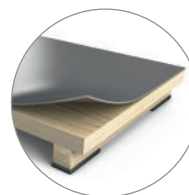

Harlequin Standfast

Un tapis polyvalent et robuste, résistant remarquablement aux décors lourds et aux conditions d'utilisation extrême sur la scène. Il est collé sur le multiplis bouleau et ses joints sont thermosoudés, ce qui évite l'utilisation de bandes adhésives.



Parquet massif

Pour une finition plus esthétique, avec la possibilité de rénover le parquet plusieurs fois.

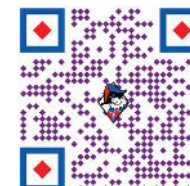

Exemple de plan de calepinage

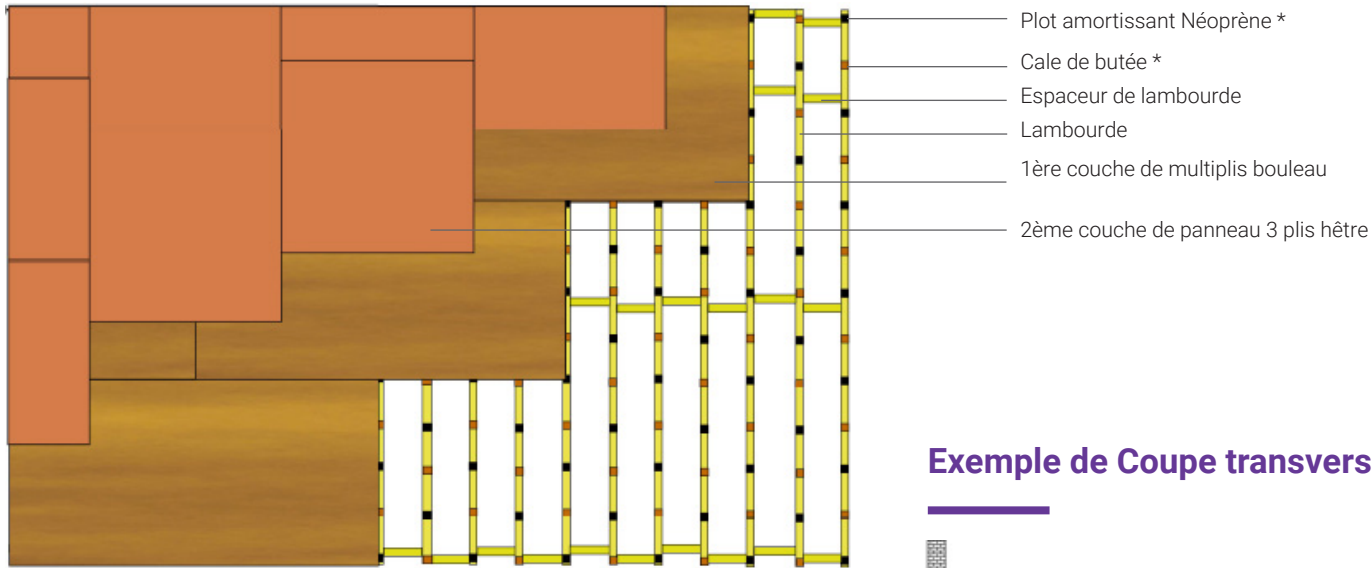

* les plots et cales sont installés sous les lambourdes, ils sont représentés ici afin de visualiser leurs emplacements.

Exemple de Coupe transversale du plancher Harlequin Scène Système

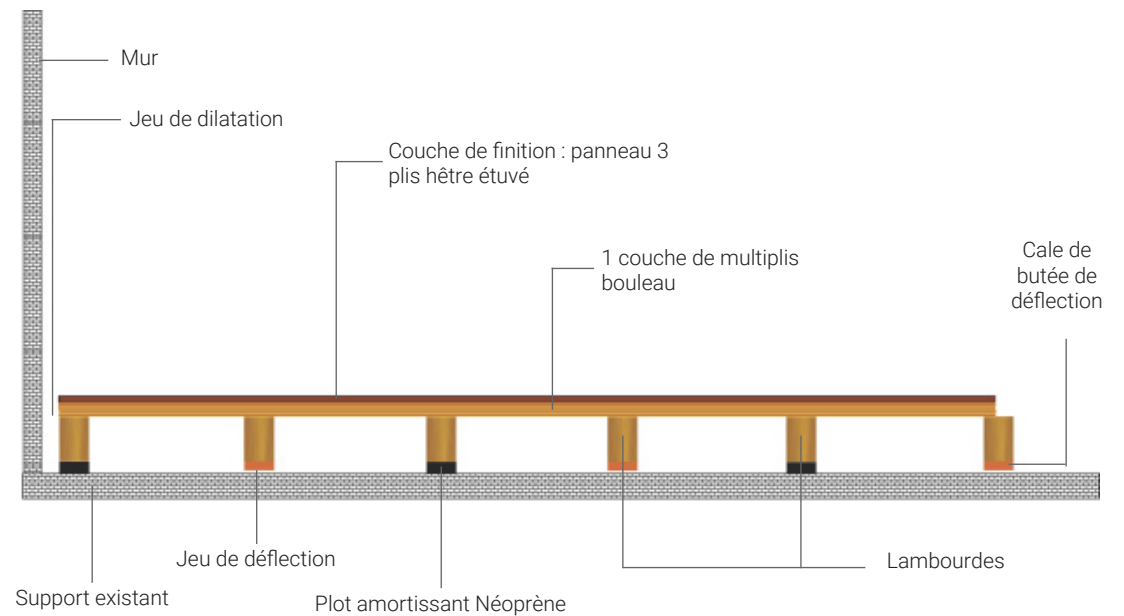

Le plancher de scène Harlequin Scène Système équipe la salle Firmin Gémier du Théâtre national de la danse de Chaillot.



TAPIS DE DANSE

Il est vivement recommandé de poser un tapis de danse Harlequin sur le plancher de danse, afin d'offrir aux danseurs une protection optimale et de réduire considérablement les risques de lésions. Les tapis de danse peuvent être installés de façon permanente, semi-permanente ou libre.

Pose permanente

Le tapis de danse est fixé au sol avec de la colle. Les joints entre les lés du tapis de danse sont ensuite soudés à chaud ou à froid. Le tapis de danse ne peut être démonté, au risque de l'endommager définitivement. Cependant, nous utilisons des colles "poissantes" qui permettent de retirer le tapis dans le but de le remplacer sans risquer d'endommager le plancher.

Pose semi-permanente

Le tapis de danse est fixé à l'aide de bandes adhésives double face. Les joints entre les lés sont alors soudés à chaud ou à froid ou recouverts de bandes adhésives. Les joints entre les lés du tapis de danse peuvent ensuite être coupés ou les bandes adhésives enlevées et le tapis de danse réutilisé.

Pose libre

Le tapis de danse est simplement déroulé et fixé à l'aide de bandes adhésives simple face.

DERNIÈRES RECOMMANDATIONS du Centre National de la Danse en matière de tapis pour l'aménagement d'un studio de danse (avril 2016).

"L'aire d'évolution des danseurs (plancher) doit être recouverte d'un matériau lisse, souple, résistant et posé de manière homogène (tapis de danse) la rendant peu glissante. Elle ne doit pas reposer directement sur un matériau dur tel que le béton ou le carrelage."

Quel tapis de danse pour quel usage ?

La gamme de tapis de danse Harlequin a été développée pour répondre aux besoins de chaque type de danse et comprend différents degrés d'amorti, de durabilité, de confort ou d'accroche.

Les danseurs classiques recherchent généralement une surface souple, avec une certaine accroche pour éviter de glisser lorsqu'ils sont sur pointes ou en demi-pointes.

Pour les danses urbaines (street dance et hip hop), les danseurs utilisent généralement des baskets et ont donc besoin d'un tapis de danse sans véritable accroche, afin qu'ils ne soient pas bloqués dans leurs mouvements, ce qui pourrait provoquer des lésions.

Les danseurs de contemporain travaillent souvent pieds nus et sont en contact très régulier avec le tapis de danse. D'où la nécessité d'un tapis de danse plus « confortable » et plus amortissant.

“Mon vocabulaire est celui du corps, ma grammaire est celle de la Danse, mon papier est un tapis de scène.”

- Maurice Béjart

	CLASSIQUE	CONTEMPORAIN	HIP-HOP / JAZZ DANSES URBAINES	DANSES PERCUSSIVES (FLAMENCOCLAQUETTES)	DANSES DE SALON / SALSA	AÉROBIC / ZUMBA	THÉÂTRE / OPÉRA	CONCERTS	EXPOSITION	MULTI-USAGE
DUO™	✓✓	✓✓	✓✓	✓✓	✓	✓✓	✓✓✓	✓✓✓	✓✓	✓✓✓
DUO PRO™	✓✓	✓✓	✓✓	✓✓	✓	✓✓	✓✓✓	✓✓✓	✓✓	✓✓✓
STUDIO™	✓✓✓	✓✓✓	✓✓			✓✓✓				
CASCADE™	✓✓✓	✓✓	✓	✓	✓	✓✓	✓✓✓	✓✓✓	✓✓	✓
STANDFAST™	✓✓	✓✓✓	✓✓✓	✓✓	✓✓	✓✓✓	✓✓✓	✓		✓✓✓
ALLEGRO™	✓✓	✓✓✓	✓✓			✓✓✓				
FREESTYLE™		✓✓✓	✓✓✓			✓✓✓				
FIESTA™		✓	✓✓	✓✓✓	✓✓✓	✓✓✓	✓✓✓			✓
HI-SHINE™		✓✓	✓	✓	✓	✓	✓✓✓	✓✓✓	✓✓✓	
SHOWFLOOR™							✓✓✓	✓✓✓	✓✓✓	✓✓
MARINE™	✓	✓	✓	✓✓✓	✓✓	✓	✓✓✓	✓		✓✓
CLARITY™	✓✓	✓✓	✓✓	✓✓	✓✓	✓✓	✓✓	✓✓	✓✓	✓✓

✓ Compatible | ✓✓ Approprié | ✓✓✓ Idéal

Harlequin Duo™

Harlequin Duo est LE tapis de danse et de scène réversible original. Il se compose de deux couches de PVC calendrées et antidérapantes. Avec Harlequin Duo, vous avez deux tapis en un ! Et une couleur différente de chaque côté.

Installation : Harlequin Duo est léger et se déroule aisément sur votre scène ou dans votre studio de répétition. Fixez-le simplement au moyen de bandes adhésives simple face sur les joints supérieurs et votre scène est prête ! A la fin du spectacle, il vous suffit d'enrouler simplement votre tapis et de le ranger. Idéal pour les tournées.

Utilisation : Harlequin Duo est polyvalent et convient parfaitement pour les scènes de théâtre, concert et danse, mais également pour la télévision, les salons, les lancements de produits et l'événementiel en général.

Caractéristiques

Composition	PVC homogène
Type de pose	Libre
Longueurs des rouleaux	10m, 15m, 18m (uniquement en 2m de large), 20m, 25m, 30m
Largeur des rouleaux	2m / 1,5m (uniquement en noir/blanc et noir/gris)
Epaisseur	1,30mm
Poids	1,60kg/m ²
Finition	Lisse
Certification feu	Bfl-s1 (EN 13501-1)
Garantie	10 ans si installé par Harlequin, sinon 5 ans
Réduction des bruits d'impact	2dB
Type de fixation au sol	Bandes adhésives
Fixation des joints	Bandes adhésives
Santé et sécurité	REACH
Réflexion de la lumière	001 - 2/83, 003 - 20/43, 004 - 2/34, 310 - 10/29, 890 - 20/38, 005 - 2/65, 302 - 2/31, 119 - 4/4
Niveau de brillance	Nominal 4
Résistance à la brillance	≥6
Stabilité dimensionnelle	≤ 0,6%
Contenu recyclé	23-30%
Emissions de COV	≤0,5mg/m ³
Recyclabilité	100%
Chauffage par le sol	Non-compatible
Certificats tierces parties	Déclaration de Produit Environnemental type A+ LEED, BREEAM, REACH

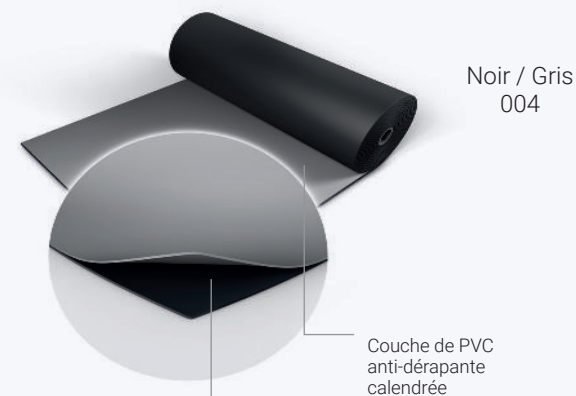
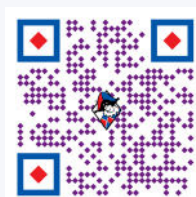

Autres couleurs

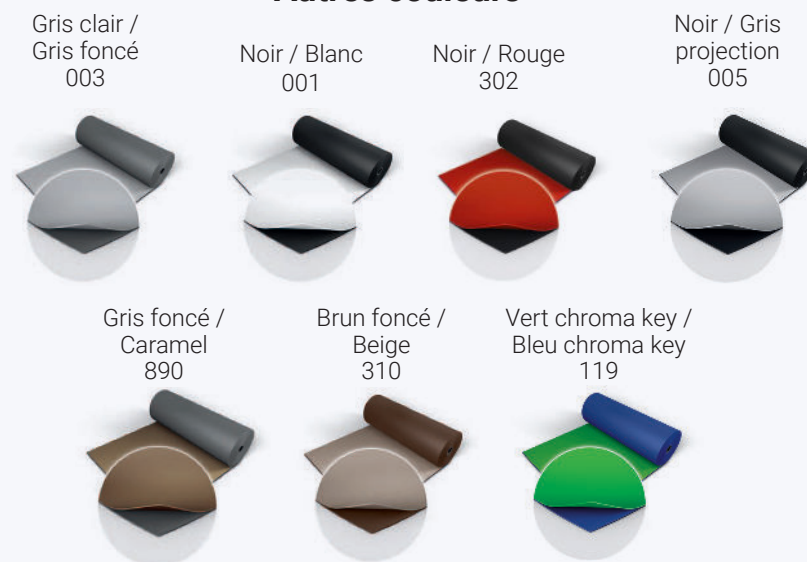

Harlequin Duo Pro est la version améliorée du Duo grâce à sa couche de fibre minérale intégrée dans sa structure pour une meilleure stabilité dimensionnelle. Finis les ondulations dues aux fortes variations de température sur scène. Tout comme le Duo, il est anti-dérapant, réversible et léger, mais il se déroule tout droit en un instant sans former le si redoutable "effet banane".

Installation : Harlequin Duo Pro est destiné aux poses libres sur scène et est idéal pour les tournées.

Utilisation : Il convient à tous les types de danse mais également aux concerts, plateaux de télévision, théâtres, opéras ou pour toute autre activité artistique.

Caractéristiques

Composition	PVC homogène
Type de pose	Libre
Longueurs des rouleaux	10m, 15m, 18m, 20m, 25m, 30m
Largeur des rouleaux	2m
Épaisseur	1,5mm
Poids	2,25kg/m ²
Finition	Lisse
Certification feu	Bfl-s1 (EN 13501-1)
Garantie	10 ans si installé par Harlequin, sinon 5 ans
Réduction des bruits d'impact	2dB
Type de fixation au sol	Bandes adhésives
Fixation des joints	Bandes adhésives
Santé et sécurité	REACH
Réflexion de la lumière	001 - 2/83, 004 - 2/34
Niveau de brillance	Nominal 4
Résistance à la brillance	≥6
Contenu recyclé	23-30%
Emissions de COV	≤0,5mg/m ³
Recyclabilité	100%
Chauffage par le sol	Compatible
Certificats tierces parties	Déclaration de Produit Environnemental type A+ LEED, BREEAM, REACH

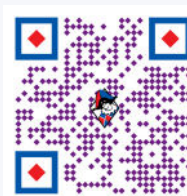

Autre couleur

Noir / Blanc
001

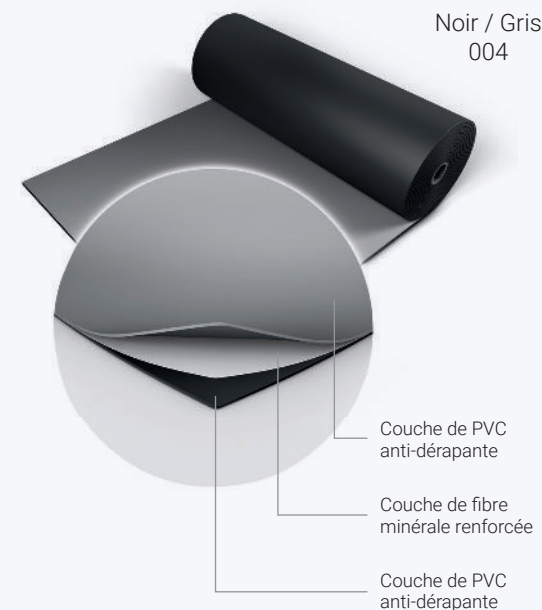

Harlequin Studio™

Harlequin Studio est un tapis de danse à la fois soyeux et résistant. Il est composé d'une surface PVC antidérapante spécialement conçue pour la danse, d'une fibre minérale pour la stabilité dimensionnelle et d'une légère couche de mousse pour un confort inégalable.

Installation : Harlequin Studio peut être posé de façon libre ou permanente et est idéalement associé à un plancher de danse Harlequin.

Utilisation : Harlequin Studio est le choix de nombreux ballets et compagnies de danse en France car il convient aussi bien pour le classique que le contemporain. Il est également largement utilisé pour l'aérobic, le jazz et les danses urbaines.

Caractéristiques

Composition	PVC hétérogène
Type de pose	Libre ou permanente
Longueurs des rouleaux	10m, 15m, 18m, 20m, 25m, 30m
Largeur des rouleaux	1,5m
Épaisseur	3mm
Poids	2,3kg/m ²
Finition	Lisse
Certification feu	Bfl-s1 (EN 13501-1)
Garantie	10 ans si installé par Harlequin, sinon 5 ans
Réduction des bruits d'impact	6dB, 22dB si combiné avec le plancher Activity
Type de fixation au sol	Colle ou bandes adhésives
Fixation des joints	Soudure ou bandes adhésives
Réflexion de la lumière	180 - 2, 880 - 41, 890 - 20, 100 - 87
Niveau de brillance	Nominal 6
Résistance à la brillance	≥6
Contenu recyclé	23-30%
Emissions de COV	≤0,5mg/m ³
Recyclabilité	100%
Chauffage par le sol	Compatible
Certificats tierces parties	Déclaration de Produit Environnemental type A+ LEED, BREEAM, REACH

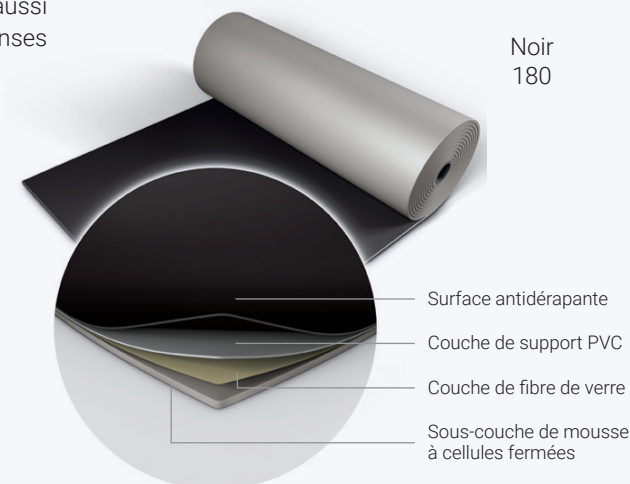
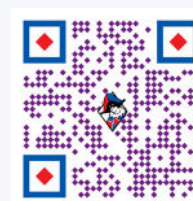

Noir
180

Couleurs standards

Gris
890

Blanc
100

Gris
880

Gris clair
156

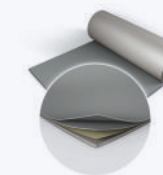
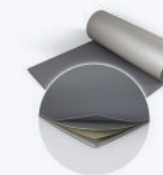
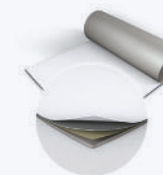
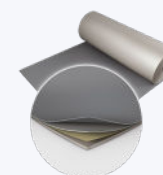

Couleurs spéciales



Gris foncé
406

Lie de vin
373

Vert
158

Marron foncé
200

Brun
400

Orange
203

Rouge
263

Paradise
Pink
125

Pour toute commande supérieure ou égale à 700 m², nous produisons la couleur de votre choix !

Mis au point à la demande de Noureev, **Harlequin Studio** convient à la danse classique et contemporaine. Polyvalent, il est le partenaire de l'Opéra National de Paris depuis plus de 30 ans !

Harlequin Cascade™

Harlequin Cascade est reconnu comme étant le tapis de danse et de scène le plus stable du marché. Il allie parfaitement robustesse et maniabilité. Deux générations de régisseurs et de danseurs professionnels en ont déjà été convaincus. Il résiste parfaitement aux décors lourds de théâtre et aux tourelles électriques. Ce revêtement possède également un léger grain, qui lui confère une bonne accroche et permet aux danseurs de s'y sentir en parfaite confiance, lui garantit un aspect mat particulièrement apprécié par les éclairagistes et une surface antidérapante idéale pour un usage en extérieur.

Installation : Harlequin Cascade peut être posé dans votre studio de répétition ou sur scène, en pose libre, semi-permanente ou permanente sur l'un de nos planchers de danse.

Utilisation : Harlequin Cascade convient parfaitement pour la danse classique, mais également contemporaine et moderne ainsi que pour un usage sur tout type de scène. Il est aussi le tapis de danse de tournée idéal pour la danse irlandaise et les claquettes.

Caractéristiques

Composition	PVC homogène
Type de pose	Libre, semi-permanente ou permanente
Longueurs des rouleaux	10m, 15m, 18m, 20m, 25m
Largeur des rouleaux	2m
Epaisseur	2mm
Poids	2,6kg/m ²
Finition	Grain
Certification feu	Bfl-s1 (EN 13501-1)
Garantie	10 ans si installé par Harlequin, sinon 5 ans
Réduction des bruits d'impact	6dB, 22dB si combiné avec le plancher Activity
Type de fixation au sol	Colle ou bandes adhésives
Fixation des joints	Soudure ou bandes adhésives
Réflexion de la lumière	501 - 2, 406 - 8, 582 - 35, 470 - 11, 100 - 87
Niveau de brillance	Nominal 3
Résistance à la brillance	≥6
Contenu recyclé	23-30%
Emissions de COV	≤0,5mg/m ³
Recyclabilité	100%
Chauffage par le sol	Compatible
Certificats tierces parties	Déclaration de Produit Environnemental type A+ LEED, BREEAM, REACH

Souple et résistant, **Harlequin Cascade** possède une légère rugosité et garantit aux danseurs des grands ballets classiques une accroche et un effet antidérapant renforcés.

27

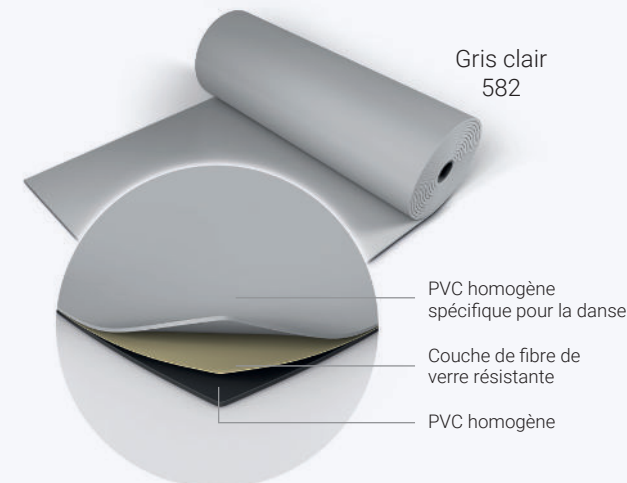
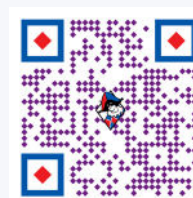

Couleurs standards

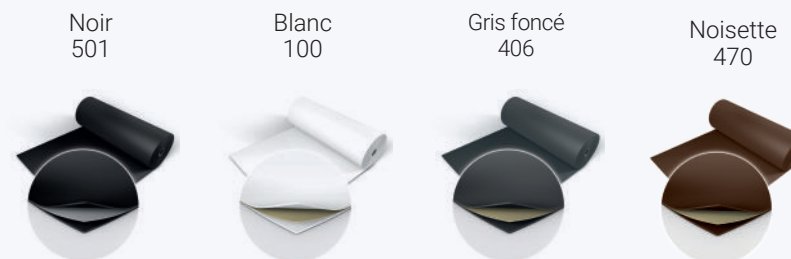

Couleurs spéciales

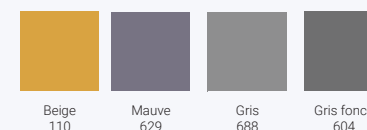

Pour toute commande supérieure ou égale à 700 m², nous produisons la couleur de votre choix !

Harlequin **Standfast**TM

Harlequin Standfast est un revêtement à usage polyvalent, extrêmement résistant et robuste, qui possède une couche de finition antidérapante.

Installation : Harlequin Standfast est destiné uniquement à une pose permanente sur scène ou dans votre studio de répétition. Les joints entre les différents lés sont soudés à chaud afin de dissimuler les raccords et offrir un sol esthétiquement parfait. Il peut être installé sur tout support plan et lisse ou sur un de nos planchers de danse.

Utilisation : Harlequin Standfast convient à tous les types de danse, y compris les danses percussives comme les claquettes, le flamenco et la danse irlandaise, mais également à la pratique du théâtre et de toute autre activité culturelle.

Caractéristiques

Composition	PVC homogène
Type de pose	Permanente
Longueurs des rouleaux	10m, 15m, 20m
Largeur des rouleaux	1,52m
Epaisseur	2,6mm
Poids	3,4kg/m ²
Finition	Lisse
Certification feu	Cfl-s1 (EN 13501-1)
Garantie	10 ans si installé par Harlequin, sinon 5 ans
Réduction des bruits d'impact	3dB, 22dB si combiné avec Activity
Type de fixation au sol	Colle
Fixation des joints	Soudure
Réflexion de la lumière	406 - 8, 501 - 2, 004 - 28
Niveau de brillance	Nominal 6
Résistance à la brillance	≥6
Contenu recyclé	23-30%
Emissions de COV	≤0,5mg/m ³
Recyclabilité	100%
Chauffage par le sol	Compatible
Certificats tierces parties	Déclaration de Produit Environnemental type A+ LEED, BREEAM, REACH

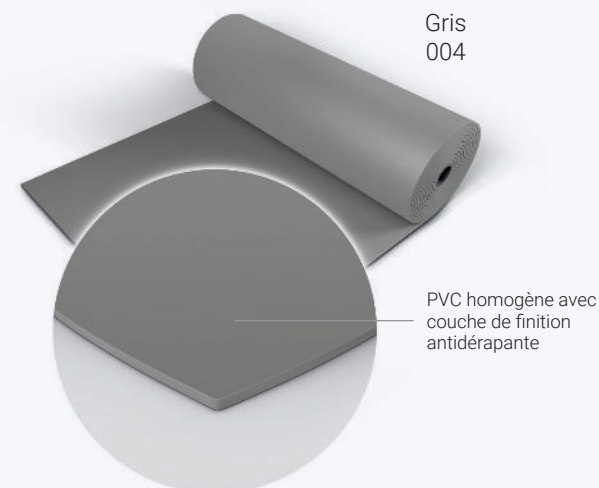
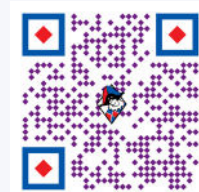

Autres couleurs

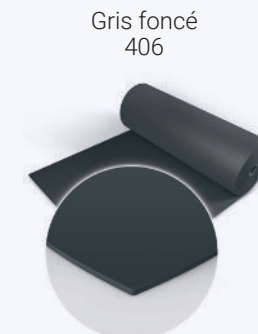
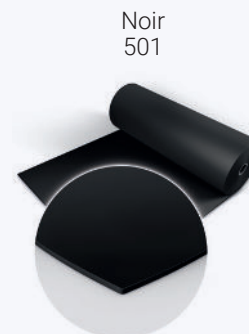

Harlequin Allegro™

Harlequin Allegro est le tapis de danse le plus épais et amortissant du marché. Grâce à sa couche de mousse et sa surface antidérapante, il apporte un confort aux utilisateurs.

Installation : Avec le tapis Harlequin Allegro, vous équiperez votre studio de façon simple et rapide. Ce tapis ne nécessite ni l'intervention d'un menuisier, ni l'utilisation de clous, de vis, de ressorts ou de plots !

Utilisation : Harlequin Allegro convient pour la danse contemporaine et moderne, l'aérobic, la Zumba et le cirque.

Caractéristiques

Composition	PVC hétérogène
Type de pose	Permanente ou semi-permanente
Longueurs des rouleaux	10m, 15m, 18m, 20m
Largeur des rouleaux	1,5m
Épaisseur	8,50mm
Poids	6kg/m ²
Finition	Grain
Certification feu	Cfl-s1 (EN 13501-1)
Garantie	10 ans si installé par Harlequin, sinon 5 ans
Réduction des bruits d'impact	22dB
Type de fixation au sol	Colle ou bandes adhésives
Fixation des joints	Soudure ou bandes adhésives
Réflexion lumineuse	180 - 2, 880 - 21
Niveau de brillance	Nominal 6
Résistance à la brillance	≥6
Contenu recyclé	23-30%
Emissions de COV	≤0,5mg/m ³
Recyclabilité	100%
Chauffage par le sol	Compatible
Certificats tierces parties	Déclaration de Produit Environnemental type A+ LEED, BREEAM, REACH

Harlequin Allegro est un tapis agréé par la norme AFNOR NFP 90203, conçu pour l'éveil à la danse ainsi que pour toute activité de gymnastique, fitness, yoga, échauffement ou étirement.

29

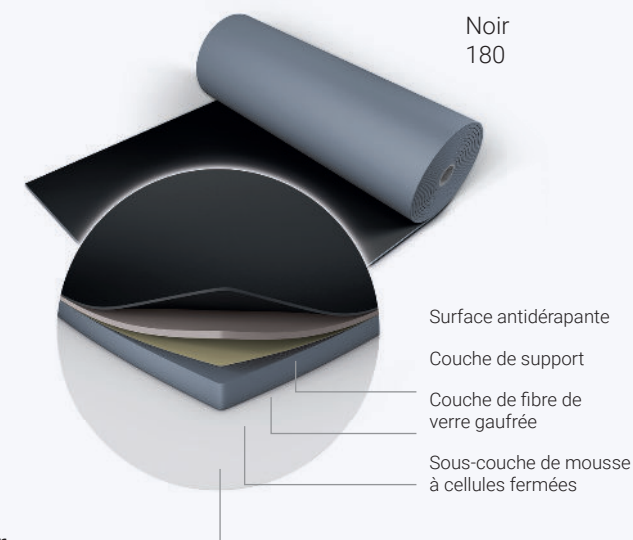
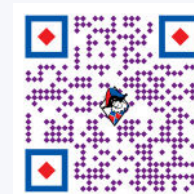

Autre couleur

Gris
880

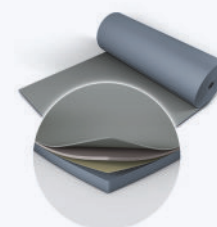

Harlequin **Hi-Shine**™

Harlequin Hi-Shine possède une surface hyper résistante aux rayures et ultra brillante qui garantit un effet miroir et des jeux de lumière spectaculaires sur scène. Il est réutilisable et idéal pour les tournées.

Installation : Harlequin Hi-Shine est destiné à une pose libre ou semi-permanente. Il peut être déroulé facilement sur tout support plan et lisse et les bandes adhésives peuvent être posées en surface ou sous les joints.

Utilisation : Harlequin Hi-Shine est largement utilisé pour les concerts, les tournées et spectacles en tous genres, l'événementiel, les plateaux de télévision, les lancements et vitrines de produits, les défilés de mode, le théâtre, l'opéra et même la danse.

Caractéristiques

Composition	PVC hétérogène
Type de pose	Libre ou semi-permanente
Longueurs des rouleaux	Couleurs métalliques et autres - 10m, 15m, 20m, 30m Bleu - 20m Rouge - 30m
Largeur des rouleaux	1,5m
Épaisseur	1,5mm
Poids	1,96kg/m ²
Finition	Lisse
Certification feu	Bfl-s1 (EN 13501-1)
Garantie	2 ans
Réduction des bruits d'impact	3dB
Type de fixation au sol	Bandes adhésives
Fixation des joints	Bandes adhésives
Niveau de brillance	Forte brillance
Résistance à la brillance	≥6
Contenu recyclé	23-30%
Emissions de COV	≤0,5mg/m ³
Recyclabilité	100%
Chauffage par le sol	Non-compatible
Certificats tierces parties	Déclaration de Produit Environnemental type A+ LEED, BREEAM, REACH

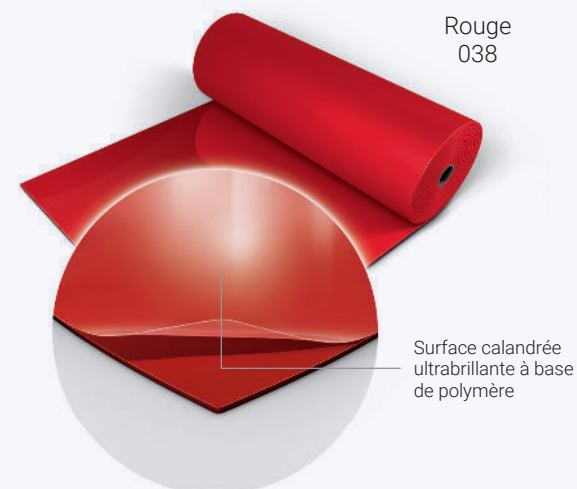
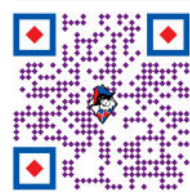

Autres couleurs

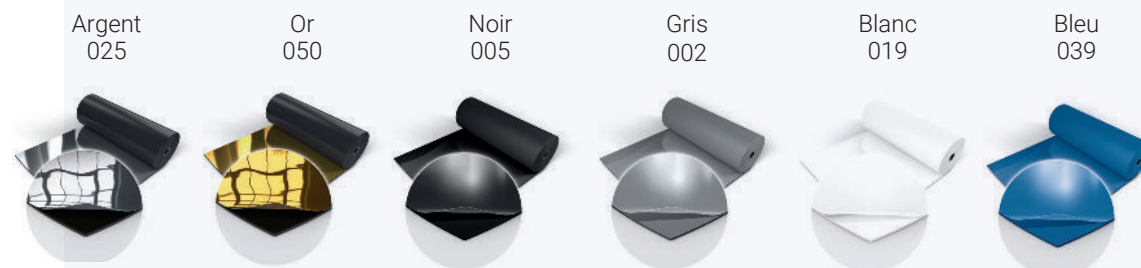

Harlequin Fiesta est un tapis de danse qui permet de retrouver la chaleur et la couleur naturelle du bois sans les inconvénients liés à l'entretien. Il possède en effet une couche d'usure transparente qui lui confère une grande résistance et une longévité exceptionnelle.

Installation : Il a été conçu pour un usage polyvalent et convient aussi bien à la pratique des danses percussives, telles que les claquettes, le flamenco ou la danse irlandaise, qu'aux danses de salon ou hip-hop, jazz, aérobic et à la danse contemporaine.

Utilisation : Harlequin Fiesta peut être installé de façon permanente ou semi-permanente, sur toute surface plane et régulière et se combine parfaitement avec l'un de nos planchers de danse.

Caractéristiques

Composition	PVC hétérogène
Type de pose	Permanente ou semi-permanente
Longueurs des rouleaux	15m, 20m, 25m
Largeur des rouleaux	2m
Epaisseur	2,45mm
Poids	3,40kg/m ²
Finition	Structurée
Certification feu	Bfl-s1 (EN 13501-1)
Garantie	10 ans si installé par Harlequin, sinon 5 ans
Réduction des bruits d'impact	5dB, 22dB si combiné avec notre plancher Activity
Type de fixation au sol	Colle ou bandes adhésives
Fixation des joints	Soudure à froid ou bandes adhésives
Niveau de brillance	Nominal 6
Résistance à la brillance	≥6
Contenu recyclé	23-30%
Emissions de COV	≤0,5mg/m ³
Recyclabilité	100%
Chauffage par le sol	Compatible
Certificats tierces parties	Déclaration de Produit Environnemental type A+ LEED, BREEAM, REACH

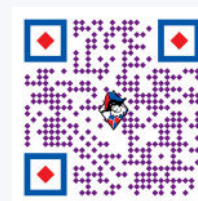

Couleurs

Impression chêne gris - 546

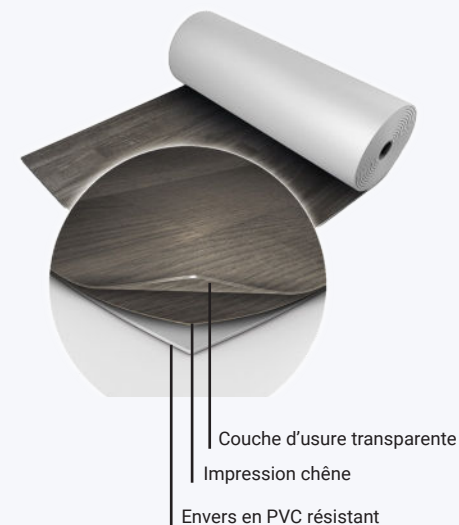

Impression chêne naturel - 010

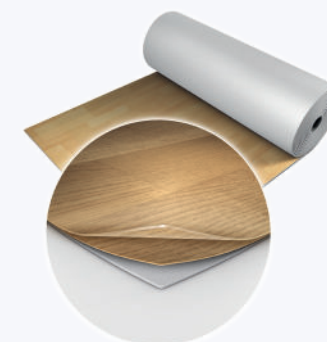

Harlequin Freestyle™

Harlequin Freestyle a été développé pour répondre aux besoins spécifiques des danseurs de hip-hop et danses urbaines qui recherchaient un confort supplémentaire. Ce revêtement intègre une couche de mousse amortissante recouverte d'une surface antidérapante leur permettant des mouvements plus libres en toute sécurité.

Installation : Harlequin Freestyle peut être installé de façon permanente ou libre dans votre studio de danse, dans les écoles, gymnases ou pour les représentations urbaines.

Utilisation : Harlequin Freestyle est idéal pour la pratique du hip-hop, du jazz et des danses urbaines mais également pour le contemporain, le modern, l'aérobic et la Zumba.

Caractéristiques

Composition	PVC hétérogène
Type de pose	Libre, semi-permanente ou permanente
Longueurs des rouleaux	15m, 20m, 25m, 30m
Largeur des rouleaux	1,5m
Epaisseur	4,5mm
Poids	2,67kg/m ²
Finition	Structurée
Certification feu	Cfl-s1 (EN 13501-1)
Garantie	10 ans si installé par Harlequin, sinon 5 ans
Type de fixation au sol	Colle ou bandes adhésives
Fixation des joints	Soudure ou bandes adhésives
Réflexion de la lumière	180 - 2, 880 - 39
Niveau de brillance	Nominal 6
Résistance à la brillance	≥6
Contenu recyclé	23-30%
Emissions de COV	≤0,5mg/m ³
Recyclabilité	100%
Chauffage par le sol	Compatible
Certificats tierces parties	Déclaration de Produit Environnemental type A+ LEED, BREEAM, REACH

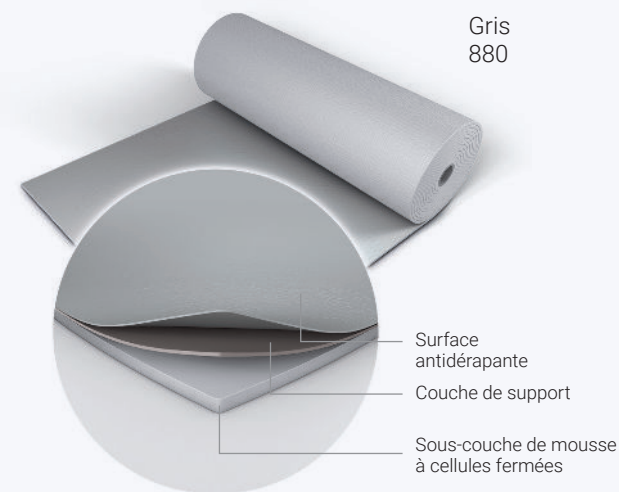

Autre couleur

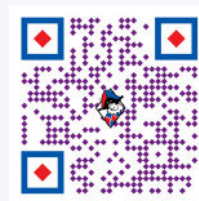

Noir
180

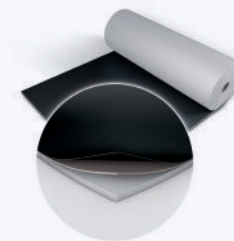

Harlequin Marine est un tapis de danse homogène et hautement résistant destiné à être installé de façon permanente sur des bateaux de croisière. Il est en effet ignifugé et conforme aux normes de sécurité marines IMO.

Installation : Harlequin Marine est destiné à une pose permanente sur tout support plan et lisse et est idéalement associé à un plancher de danse de la gamme Harlequin.

Utilisation : Harlequin Marine est largement installé sur les bateaux de croisière mais convient également parfaitement pour une pose permanente sur tout type de scène nécessitant une surface noire uniforme et hautement résistante pour la danse, y compris les danses percussives, les concerts, le théâtre ou l'opéra.

Caractéristiques

Composition	PVC homogène
Type de pose	Permanente
Longueurs des rouleaux	20m
Largeur des rouleaux	2m
Epaisseur	2mm
Poids	3,35kg/m ²
Finition	Marbrée
Certification feu	IMO FTP Code parties 2 et 5
Garantie	10 ans si installé par Harlequin, sinon 5 ans
Type de fixation au sol	Colle
Fixation des joints	Soudure
Réflexion de la lumière	501-2
Niveau de brillance	Nominal 8
Résistance à la brillance	≥6
Contenu recyclé	23-30%
Emissions de COV	≤0,5mg/m ³
Recyclabilité	100%
Chauffage par le sol	Compatible
Certificats tierces parties	Déclaration de Produit Environnemental type A+ LEED, BREEAM, REACH

Noir
501

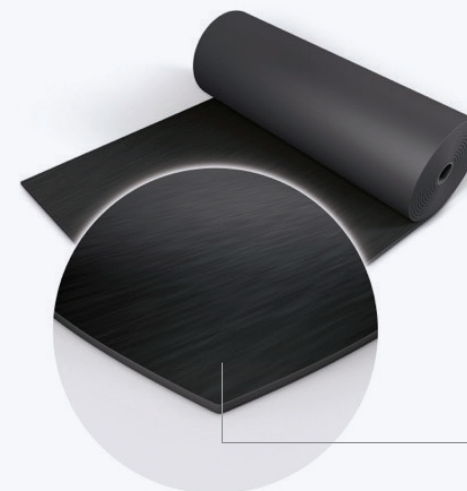

PVC homogène avec une surface ignifugée, conforme aux normes de l'Organisation Maritime Internationale (OMI)

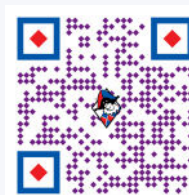

Harlequin Showfloor™

Harlequin Showfloor est un revêtement PVC multicouche renforcé par une sous-couche de mousse et une couche d'usure qui ne prend pas les marques de chaussures. Léger et réutilisable, il convient pour une pose libre et constitue une surface idéale pour tout événement.

Installation : Harlequin Showfloor est destiné à une pose libre. Il peut être déroulé sur toute surface plane et régulière et les joints sont recouverts de bandes adhésives.

Utilisation : Harlequin Showfloor est idéal pour les défilés de mode, les salons, les stands d'exposition, les vernissages ou tout autre événement culturel provisoire.

Caractéristiques

Composition	PVC hétérogène
Type de pose	Libre
Longueurs des rouleaux	20m, 30m
Largeur des rouleaux	2m
Epaisseur	2,6mm
Poids	1,7kg/m ²
Finition	Structurée
Certification feu	Bfl-s1 (EN 13501-1)
Garantie	2 ans
Type de fixation au sol	Bandes adhésives
Fixation des joints	Bandes adhésives
Réflexion de la lumière	021 - 2, 034 - 48, 043 - 10, 019 - 84
Emissions de COV	≤0,5mg/m ³
Recyclabilité	100%
Chauffage par le sol	Compatible

Harlequin Showfloor est un tapis pour un passage grand public, à utiliser pour un défilé de mode, pour protéger un parquet ou un sol délicat lors d'un événement.

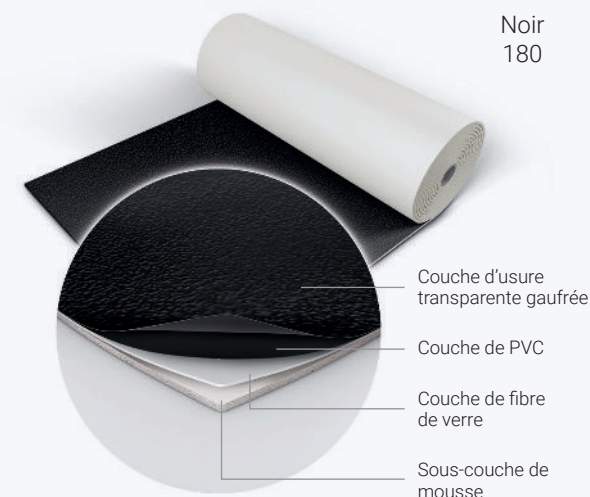
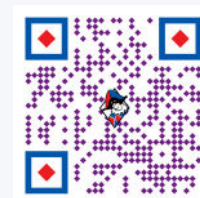

Autres couleurs

Gris
034

Rouge
041

Blanc
100

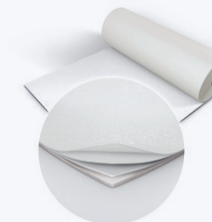
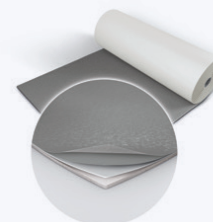

Harlequin Clarity™

Harlequin Clarity est un tapis transparent qui a été spécialement conçu pour l'impression digitale sur l'envers afin de protéger la surface de l'usure. Il est légèrement texturé et convient parfaitement à la danse.

Installation : Harlequin Clarity peut être posé de façon libre ou semi-permanente avec nos bandes adhésives double face ultra-transparentes, ou permanente avec une soudure à froid.

Utilisation : Il peut être utilisé avec ou sans impression. Sans impression, il sert à laisser apparaître le design du sol sur lequel il est posé ou protéger un sol délicat ou classé. Extrêmement résistant, il convient à la pratique de tous les types de danse ainsi qu'aux événements qui nécessitent un sol grand trafic.

Caractéristiques

Composition	PVC homogène
Type de pose	Portable, semi-permanente ou permanente
Longueurs des rouleaux	15m
Largeur des rouleaux	1,52m
Surface maximale d'impression	1,47m x 14,24m
Epaisseur	1,90mm
Poids	2,47kg/m ²
Finition	Structurée
Certification feu	Bfl-s1 (EN 13501-1)
Garantie - sans impression	10 ans si installé par Harlequin, sinon 5 ans
Garantie - avec impression	La période de garantie dépendra du type d'utilisation
Type de fixation au sol	Colle ou bandes adhésives
Fixation des joints	Soudure à froid ou bandes adhésives
Niveau de brillance	Nominal 6
Résistance à la brillance	≥6
Emissions de COV	≤0,5mg/m ³
Recyclabilité	100%
Chauffage par le sol	Compatible
Certificats tierces parties	Déclaration de Produit Environnemental type A+ LEED, BREEAM, REACH

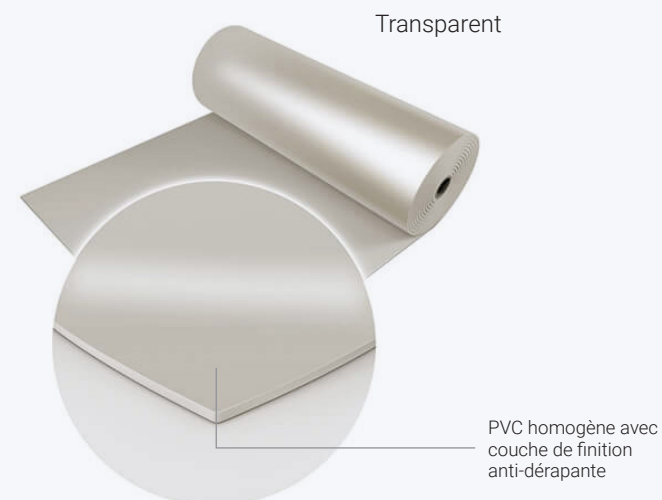
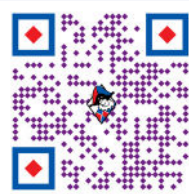

BARRES DE DANSE

Les barres de danse, qu'elles soient fixes ou portables, simples ou doubles, sont un accessoire indispensable de toute salle de répétition. Les exercices à la barre requièrent souplesse, force, équilibre et précision et les barres de danse Harlequin ont été conçues de façon à allier tous ces critères. Elles apporteront la touche finale à tout studio de répétition ou à votre salle de danse !

Barres de danse murales

Fixations simples



Fixations doubles



- Distance entre le mur et la tête de fixation : 21 cm
- Distance entre les 2 barres (fixation double) : 20 cm
- Dimensions de la base de fixation : 3,9 cm (l) x 15 cm (L) x 6 mm d'épaisseur pour la simple et 3,9 cm (l) x 30,6 cm (L) x 6 mm d'épaisseur pour la double
- Fixations fabriquées en acier avec une finition noire satinée
- Barres en hêtre non verni de 2,3 m (L) x 5 cm (diamètre) d'un poids de 1,92 kg sont vendues séparément

Barres de danse au sol

Fixations doubles



- Poids : 10 kg
- 1^{ère} barre à 85,5 cm (h)
- 2^{ème} barre à 105,5 cm (h)
- Distance entre les barres et le pied : 21 cm
- Fixations fabriquées en acier avec une finition noire satinée, livrées chacune avec une plaque dans la même finition qui sert à cacher les vis de la partie fixée sur le renfort
- Les vis M10 ne sont pas livrées avec les fixations car elles doivent être adaptées au support
- Barres en hêtre non verni de 2,3 m (L) x 5 cm (diamètre) d'un poids de 1,92 kg sont vendues séparément

Barre de danse mobile double

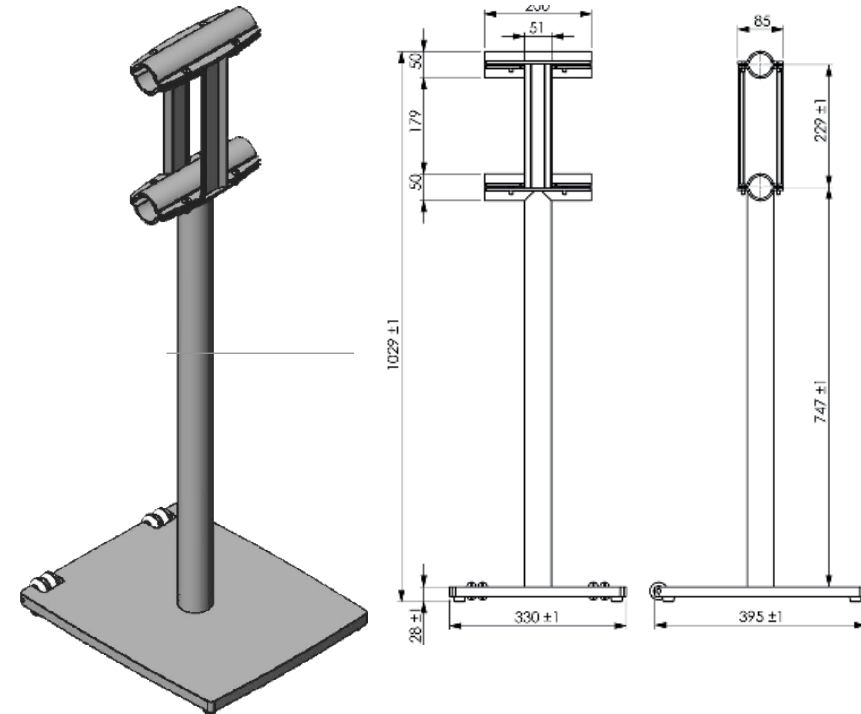

- Poids total : 54 kg
- 1^{ère} barre à 81 cm (h)
- 2^{ème} barre à 1,03 m (h)
- 2 barres en pin de 3 m (L) x 4 cm (diamètre) incluses
- Dimensions des pieds: 33 x 39,5 cm
- Le support est constitué de 2 pieds en acier à roulettes

TAPIS ET PLANCHERS DE DANSE POUR USAGE À DOMICILE



Tapis d'entraînement pour la danse Harlequin Cascade

Le tapis d'entraînement Harlequin Cascade pour la danse de 2 m x 1 m donne aux danseurs la possibilité de s'entraîner à la maison. Le format très pratique permet de retrouver la qualité du tapis de danse Harlequin Cascade chez soi. Ce tapis de danse est extrêmement résistant, renforcé de fibre de verre, pour une parfaite stabilité dimensionnelle. Il est disponible en gris clair, gris foncé et noir.



Tapis d'entraînement pour la danse Harlequin Studio

Le tapis d'entraînement Harlequin Studio pour la danse est disponible en 1,5 m de large x 1 m et permet de retrouver la qualité du tapis de danse Harlequin Studio chez soi. Ce tapis est très populaire dans les plus grands opéras et lieux d'enseignement de la danse à travers le monde. Il a une surface très soyeuse, ainsi qu'une sous-couche en mousse pour un confort optimal.



Panneau de plancher réversible Harlequin pour danses percussives

Le panneau de plancher réversible Harlequin a été conçu spécialement pour les danses percussives. Il est composé en multipli bouleau hautement résistant à l'humidité et il mesure 915mm x 800mm. Ses deux faces sont différentes : un côté est recouvert de résine phénolique pour une bonne résistance aux bactéries, à l'abrasion et aux fissures pour les danses percussives et l'autre côté est recouvert d'un tapis de danse Harlequin Duo pour la pratique de tous les autres types de danse. Il s'agit donc d'un produit polyvalent dont les bords sont biseautés et dans lequel nous avons intégré une poignée pour faciliter le transport. Le panneau de plancher réversible Harlequin est parfait pour les danseurs de tous âges et est utilisé pour protéger les sols fragiles ou la moquette.

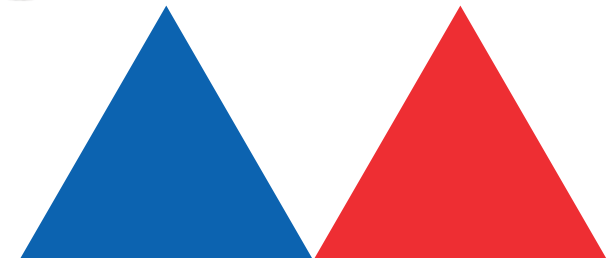

ACCESSOIRES & PRODUITS D'ENTRETIEN POUR TAPIS DE DANSE & DE SCÈNE

Bandes adhésives

Harlequin propose un large éventail de bandes adhésives simple face et double face. Elles sont bien sûr compatibles avec les tapis de danse Harlequin, en pose libre et / ou semi-permanente.

Bandes adhésives en PVC



Bandes adhésives textile



Cordon de soudure à chaud & kit de soudure à froid

Cordons pour soudure à chaud



Kit de soudure à froid



Chariots de stockage



Les chariots de stockage sont construits en acier noir résistant anti-rayures. Ils sont disponibles pour des rouleaux de 1.50 m et 2.00 m de large et permettent d'accueillir 4 ou 6 rouleaux. Chaque chariot est doté de 4 roues motrices avec freins qui ne laissent aucune trace et livré avec 2 poignées pour faciliter l'accrochage et le décrochage des rouleaux de tapis.

Sacs de transport Harlequin



Les sacs de transport Harlequin sont fabriqués en polyester 600 deniers avec une protection en vinyle, hautement résistant et imperméable, de couleur bleu roi. Ils sont terminés par des brides extra larges fabriquées en nylon rouge, pourvues d'une couture renforcée par un point d'arrêt en forme de « X » pour une meilleure résistance. Les sacs s'ouvrent à plat pour un chargement aisé, sans devoir soulever les rouleaux.

Sangles pour tapis de danse



Les sangles pour rouleaux de tapis de danse sont fabriquées en toile ultra-résistante avec des fermetures solides en Velcro®. Nous vous recommandons d'utiliser 2 sangles pour des rouleaux de tapis de danse d'1,5 m de largeur et 3 sangles pour les tapis de danse de 2 m de largeur.

Produit d'entretien régulier



Le produit d'entretien régulier est recommandé pour enlever toute trace résiduelle de production et pour l'entretien régulier de votre tapis de danse et / ou de scène.

Ce produit biocide contient du chlorure de benzalkonium qui est un désinfectant ayant des propriétés antibactériennes lui permettant d'être efficace contre la plupart des bactéries et virus, y compris le coronavirus et plus particulièrement le SARS-CoV-2 qui cause le Covid-19.

Produit décapant



Le produit décapant sert à effectuer un nettoyage en profondeur de votre tapis de danse et / ou de scène, afin qu'il retrouve ses qualités d'origine, idéalement une à deux fois par an maximum.

Harlequin Europe SA

29 rue Notre-Dame L-2240 Luxembourg
Numéro gratuit: 00 800 90 69 1000
Tel: +352 46 44 22
Fax: +352 46 44 40
Email: info@harlequinfloors.com

British Harlequin plc

Festival House Chapman Way Tunbridge Wells Kent TN2 3EF
Freephone: 0800 28 99 32
Tel: +44 (0)1892 514888
Fax: +44 (0)1892 514222
Email: enquiries@harlequinfloors.com

Harlequin Deutschland GmbH

Melanchthonstraße 16 D-10557 Berlin Germany
Tel: +49 (0) 30 340 441 600
Fax: +49 (0) 30 340 441 649
Email: anfrage@harlequinfloors.com

American Harlequin Corporation

1531 Glen Avenue Moorestown NJ 08057
Tel: +1 (856) 234 5505
Fax: +1 (856) 231 4403
Email: contact@harlequinfloors.com

Australian Harlequin Pty Ltd

Unit 1 47 Prime Drive Seven Hills NSW 2147 Australia
Tel: +61 (2) 9620 7770
Fax: +61 (2) 9620 7771
Email: auscontact@harlequinfloors.com

Harlequin Asia Limited

2/F The Strand 49 Bonham Strand Sheung Wan Hong Kong
Tel: +852 254 11 666
Fax: +852 254 11 999
Email: hksales@harlequinfloors.com

